

AVOVA

100cm-150cm

3-12 Roků

Regulace č. R129

Sora-Fix UŽIVATELSKÝ MANUÁL

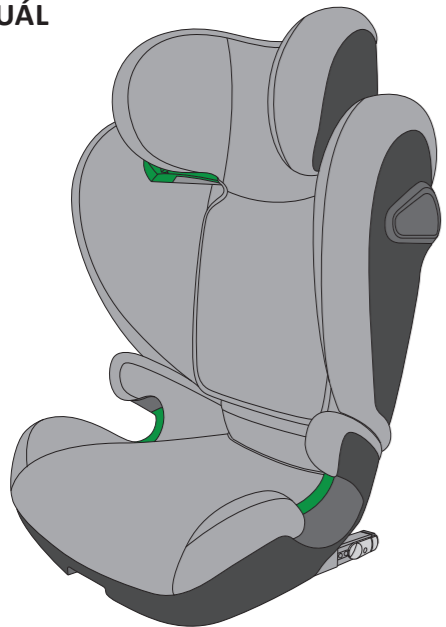

CZ

Made in Germany

5111001 23/03

1 PŘEHLED PRODUKTU

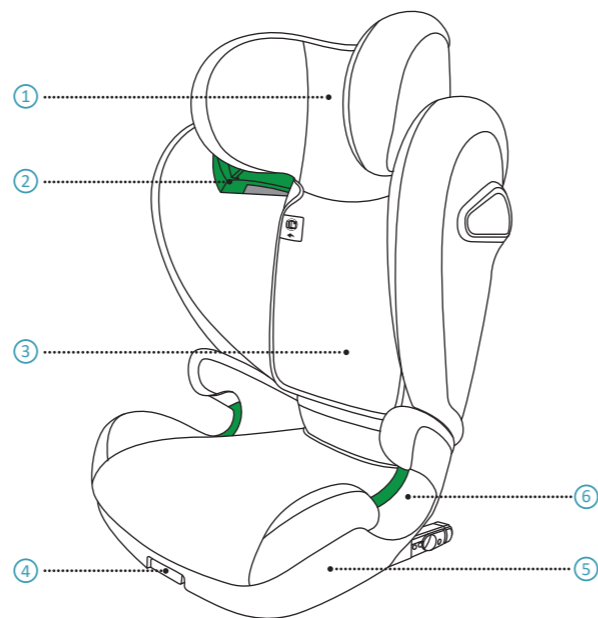

- | | |
|-----------------------------------|---------------------------------|
| 1. Opěrka hlavy | 4. Rukojeť pro nastavení ISOFIX |
| 2. Vedení ramenního pásu | 5. Základna |
| 3. Kapsa s uživatelskou příručkou | 6. Vodítka bederního pásu |

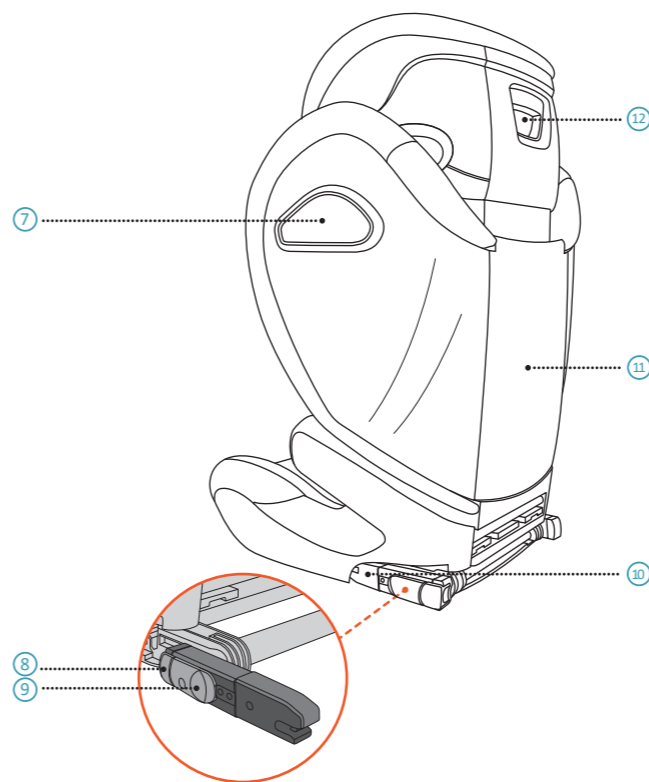

- | | |
|--------------------------------------|--|
| 7. Integrated Side Impact Protection | 10. Konektor ISOFIX |
| 8. Knoflík krytu ISOFIX | 11. Zádová opěrka |
| 9. Uvolňovací tlačítko ISOFIX | 12. Rukojeť pro nastavení opěrky hlavy |

2 NÁVOD

Děkujeme, že jste si vybrali AVOVA Sora-Fix, abyste zajistili bezpečnou cestu vašeho dítěte. Sedadlo bylo navrženo, testováno a certifikováno podle požadavků Rozšířených dětských zádržných systémů (UNECE R.129). Schvalovací pečeti může být nalezena na spodní straně sedadla. Autosedačka Sora-Fix je schválena jako dětská autosedačka pro děti s výškou 100-150 cm, přibližně od 3 do 12 let. Jedná se o specifickou autosedačku, která je vhodná pro většinu vozidel, ale ne pro všechna. Podívejte se prosím na seznam vozidel pro montáž.

Je důležité, abyste si přečetli tento návod k obsluze před instalací svého sedadla. Nesprávná instalace nebo nesprávné použití sedačky může ohrozit vaše dítě. Tato uživatelská příručka by měla být uložena za krytem Opěradlo ③, aby byla uživateli kdykoli k dispozici.

V následujícím manuálu jsou použity následující symboly:

NEBEZPEČÍ NEBEZPEČÍ znamená nebezpečnou situaci, která – pokud jí nebude zabráněno – bude mít za následek vážné zranění nebo úmrtí.

VAROVÁNÍ VAROVÁNÍ znamená nebezpečnou situaci, která – pokud jí nebude zabráněno – bude mít za následek vážné zranění nebo úmrtí.

UPOZORNĚNÍ UPOZORNĚNÍ znamená nebezpečnou situaci, která – pokud jí nebude zabráněno – bude mít za následek lehké nebo středně těžké zranění

OBECNÉ BEZPEČNOSTNÍ INFORMACE

NEBEZPEČÍ Dětskou autosedačku NEPOUŽÍVEJTE déle než 12 let. V důsledku stárnutí se může změnit kvalita materiálu.

NEBEZPEČÍ AVOVA Sora-Fix se dodává ve 2 částech v kartonu. Před instalací autosedačky Sora-Fix do vozidla sestavte tyto 2 díly do autosedačky Sora-Fix. Tyto 2 díly musí být vždy sestaveny do kompletní dětské autosedačky a nikdy by neměly být používány samostatně nebo odděleně.

NEBEZPEČÍ Nikdy nezapínejte dítě nebo dětskou sedačku dvoubodovým pásem, protože to může v případě nehody způsobit vážná zranění nebo smrt.

NEBEZPEČÍ Nikdy nenechávejte dítě bez dozoru na dětské sedačce.

NEBEZPEČÍ V případě jakéhokoli vozidla nebo násilného nárazu zlikvidujte své sedadlo, protože může být poškozena dětská sedačka, ale poškození nemusí být okamžitě viditelné.

NEBEZPEČÍ Nepoužívejte maziva ani jinak neupravujte Sora-Fix, jinak může dojít k ohrožení schopnosti sedačky chránit vaše dítě.

NEBEZPEČÍ Pokud je dětská autosedačka ve volné poloze, může se opěradlo naklonit dozadu. Dětskou autosedačku vždy nainstalujte na sedadlo vozidla dříve, než v ní dítě bude sedět.

NEBEZPEČÍ Ujistěte se, že všichni cestující jsou informováni o tom, jak uvolnit vaše dítě v případě nouze.

VAROVÁNÍ Systém AVOVA Sora-Fix je schválen pro postavy 100-150 cm ve směru instalace dopředu.

VAROVÁNÍ Pokud je dítě vyšší než 150 cm nebo pokud ramena dítěte přesahují nejvyšší polohu vodítka ramenního pásu ②, musí dítě přesednout na sedačku, která je vhodná pro vyšší dítě, což může být sedačka ve vozidle

VAROVÁNÍ AVOVA Sora-Fix mohou být použity s ISOFIXEM v sedačkách, které byly zkontrolovány a schváleny dle příloženého Seznamu Typu Vozidel. Informace najdete v Seznamu typů vozidel.

VAROVÁNÍ AVOVA Sora-Fix kompatibilní s univerzálními sedadly ve vozidlech. Přečtěte si prosím svou příručku. Při použití bez ISOFIX a pouze s 3bodovým pásem mohou být ramena ISOFIX uložena na spodní straně sedadla.

VAROVÁNÍ Dětská sedačka musí být ve vozidle vždy zajištěna pomocí konektorů ISOFIX ⑩ a tříbodového pásu nebo pouze tříbodového pásu, a to i v případě, že není přepravováno žádné dítě.

VAROVÁNÍ Dětská sedačka musí být pravidelně kontrolována, aby bylo zajištěno, že všechny díly jsou funkční a bez poškození.

VAROVÁNÍ Nevystavujte dětskou sedačku intenzivnímu přímému slunečnímu záření. Na intenzivním přímém slunečním světle se dětská sedačka nebo některé její části mohou velmi zahřát, což může dítěti ublížit.

VAROVÁNÍ Při ovládání dětské autosedačky si dávejte pozor na prsty.

VAROVÁNÍ Použití na zadním sedadle: V případě použití na zadním sedadle posuňte přední sedadlo tak daleko dopředu, aby dítě nedosáhlo nohama na opěradlo předního sedadla, protože je to bezpečnější.

VAROVÁNÍ Pevné části a plastové díly dětské sedačky musí být umístěny a instalovány tak, aby se při každodenním používání vozidla nemohly zachytit o pohyblivé sedadlo nebo dveře vozidla.

VAROVÁNÍ Zkontrolujte, zda jsou zavazadla nebo jiné předměty řádně upevněny. Nezajištěná zavazadla mohou v případě nehody způsobit vážná zranění dětí i dospělých.

VAROVÁNÍ AVOVA doporučuje, aby se dětské autosedačky nekupovaly ani neprodávaly z druhé ruky.

VAROVÁNÍ Nepoužívejte doma. Není určen pro domácí použití a může být použit pouze ve vozidle.

VAROVÁNÍ V případě pochybností se poraďte s výrobcem autosedačky nebo s prodejcem.

UPOZORNĚNÍ Sedadla vozidla mohou při používání dětské sedačky vykazovat známky opotřebení. Pro zamezení těchto efektů je možné použít ochranné prvky určených pro sedadlo

UPOZORNĚNÍ Nepoužívejte žádné agresivní čisticí prostředky, které by mohly poškodit konstrukční materiál dětské sedačky.

3 SESTAVENÍ

NEBEZPEČÍ AVOVA Sora-Fix se dodává ve 2 částech v kartonu. Před instalací autosedačky Sora-Fix do vozidla sestavte tyto 2 díly do autosedačky Sora-Fix. Tyto 2 díly musí být vždy sestaveny do kompletní dětské autosedačky a nikdy by neměly být používány samostatně nebo odděleně.

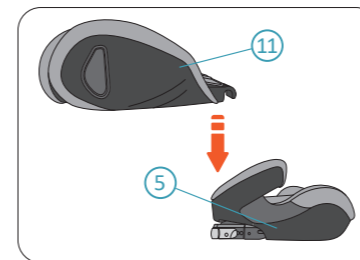

1. Umístěte základnu ⑤ Sora-Fix na stabilní povrch. Poté vezměte opěradlo ⑪ Sora-Fix a zasuňte jeho spodní konec do zadní strany základny.



2. Zatlačte zadní kryt ⑪ nahoru, dokud se s cvaknutím nepostaví kolmo k základně ⑤.

4 INSTALACE

VAROVÁNÍ Ujistěte se prosím, že sedadlo vozidla, které je vybaveno dětskou sedačkou, je v správné poloze, pokud je sedadlo vozu nastavitelné.

A. U VOZIDEL, KTERÉ MAJÍ BODY UPEVNĚNÍ ISOFIX

Sora-Fix lze instalovat po směru jízdy na sedadla vozidla schválená podle předpisu EHK OSN č. 16 nebo rovnocenných norem, připevněná ke kotvěním bodům ISOFIX ve vozidle ⑬. Je kompatibilní s univerzálními sedadly ve vozidlech. Přečtěte si prosím svou příručku. Je kompatibilní s univerzálními sedadly ve vozidlech. Přečtěte si prosím svou příručku.

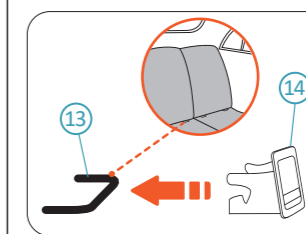

VOLITELNĚ. Nasadte vodítka ISOFIX ⑭ na kotvění body ISOFIX ⑬ ve vozidle.

UPOZORNĚNÍ Použití vodítek ISOFIX, která pomáhají při instalaci dětské autosedačky, není povinné, ale doporučuje se. Pomáhají zmírnit poškození autosedačky ve vozidle. Pokud lze sedadlo vozidla sklopit, vyjměte před vložením vodítka ISOFIX.

UPOZORNĚNÍ U některých modelů vozidel může být sedadlo vozidla vybaveno vestavěnými vodítky ISOFIX, takže vodítka ISOFIX nelze použít.

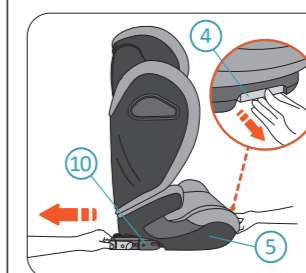

1. Zatáhněte za nastavovací rukojeť ISOFIX ④ a držte ji jednou rukou. Druhou rukou zatáhněte konektory ISOFIX ⑩ zcela vyjměte ze základny ⑤ a poté uvolněte nastavovací rukojeť ISOFIX.

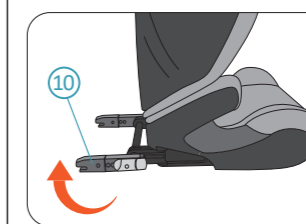

2. Otočte konektory ISOFIX ⑩ tak, aby otvory směřovaly dozadu.

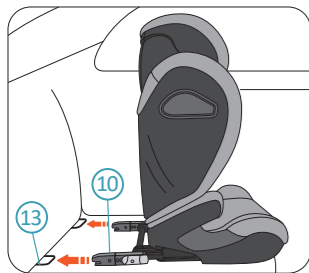

3. Namiřte oba konektory ISOFIX (10) na kotevní body ISOFIX (13) sedadla vozidla. Zatláče dětskou sedačku směrem k sedadlu vozidla, aby se konektory ISOFIX se zvukem cvaknutí připevnilly ke kotevním bodům ISOFIX.

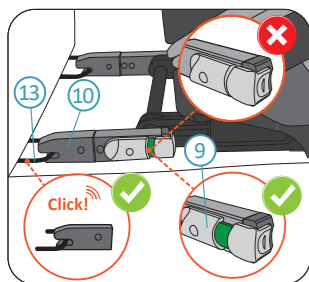

NEBEZPEČÍ Na uvolňovacích tlačítkách ISOFIX (9) musí být viditelné zelené značky, což znamená, že konektory ISOFIX (10) jsou pevně připojeny ke kotevním bodům ISOFIX (13). Zkontrolujte levou i pravou stranu.

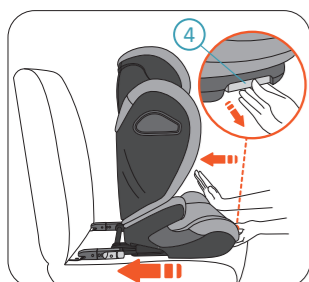

4. Zatáhněte za nastavovací rukojeť ISOFIX (4) a držte ji, zatláče dětskou sedačku směrem k sedadlu vozidla co nejvíce dozadu, až se pevně opře o opěradlo sedadla vozidla.

NEBEZPEČÍ Po instalaci zkontrolujte, zda všechny indikátory ISOFIX svítí zeleně.

VAROVÁNÍ Zkontrolujte, zda je dětská sedačka bezpečně připojena tím, že se ji snažíte vytáhnout z obou stran.

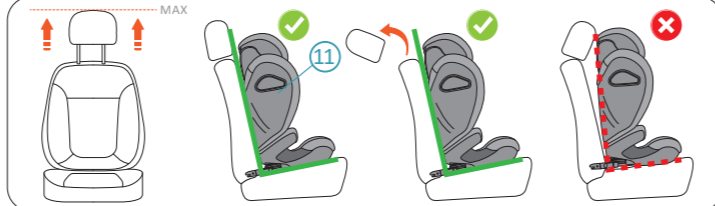

VAROVÁNÍ Ujistěte se, že se dětská sedačka Opěrka (11) pevně opírá o opěradlo sedadla vozidla a že opěrka hlavy sedadla vozidla neodstrkuje dětskou sedačku. Opěrku hlavy sedadla vozidla můžete nastavit do nejvyšší polohy nebo ji v případě potřeby dokonce odstranit.

B. U VOZIDEL, KTERÁ NEMAJÍ KOTVÍCÍ BODY ISOFIX

Sora-Fix může být namontován dopředu s 3-bodovým pásem vozidla schváleným podle předpisu UNECE č. 16 nebo jiného předpisu. Je kompatibilní s univerzálními sedadly ve vozidlech. Přečtěte si prosím příručku vozidla.



1. Umístěte dětskou sedačku Sora-Fix na sedadlo vozidla. Zatláče dětskou sedačku směrem k sedadlu vozidla, dokud se neopírá o opěradlo sedadla vozidla.
2. Proveďte kroky v části „ZAJIŠTĚNÍ DÍTĚTE“.

NEBEZPEČÍ Ujistěte se, že konektory ISOFIX (10) jsou plně uloženy uvnitř sedadla v nejvíce vytažené poloze.

5 ZAJIŠTĚNÍ DÍTĚTE

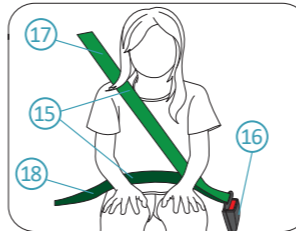

3-bodový bezpečnostní pás (15)
Zámek pásu (16)
Oddíl ramenního pásu (17)
Oddíl bederního pásu (18)

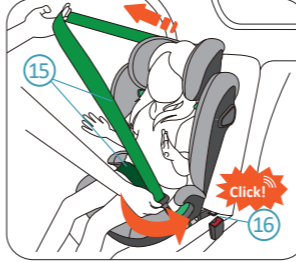

1. Posadte dítě do dětské autosedačky. Umístěte 3-bodový pás vozidla (15) před dítě a s cvaknutím zajistěte pás do zámku pásu (16) vozidla.

NEBEZPEČÍ Ujistěte se, že 3-bodový pás (15) není zkroucený. Měl by být nastaven tak, aby pevně držel tělo dítěte.

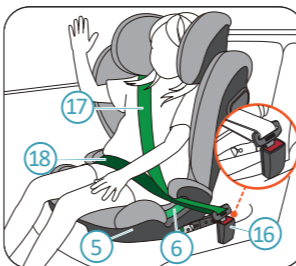

2. Umístěte část ramenního pásu (17) a část bederního pásu (18) na straně zámku pásu (16) do vodítka bederního pásu (6) základny (5).

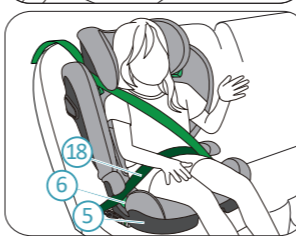

3. Umístěte část bederního pásu (18) na druhé straně základny (5) do vodítka bederního pásu (6).

NEBEZPEČÍ Část bederního pásu (18) musí ležet co nejnižší nad pánví dítěte na obou stranách, aby poskytovala co nejlepší ochranu.

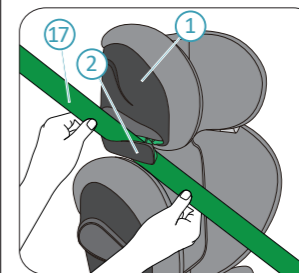

4. Vedte část ramenního pásu (17) do zeleného vodítka ramenního pásu (2) pod opěrku hlavy (1), dokud nebude zcela ležet ve vodítku ramenního pásu. Zkontrolujte, zda není část ramenního pásu zkroucená.

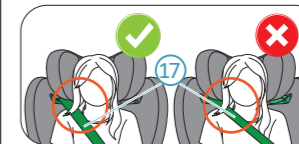
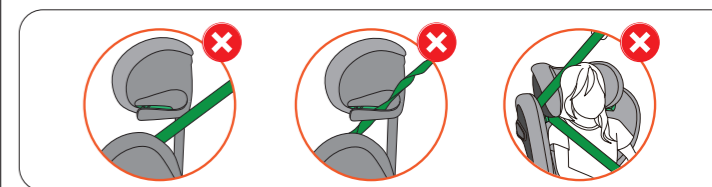

NEBEZPEČÍ Zkontrolujte, zda část ramenního pásu (17) vede přes klíční kost dítěte, nikoli přes krk.

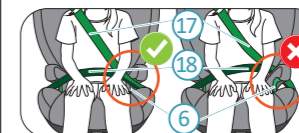

NEBEZPEČÍ Zkontrolujte, zda část ramenního pásu (17) vede pevně ve vodítku bederního pásu (6).

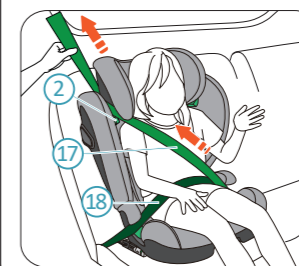

5. Odstraňte vůli 3-bodového pásu tak, aby dítě pevně připoutal. Nejprve zatáhněte za část ramenního pásu (17), která kříží tělo dítěte, abyste odstranili vůli v části bederního pásu (18). Poté zatáhněte za část ramenního pásu (17) nad dětskou sedačkou, abyste odstranili zbývající vůli.

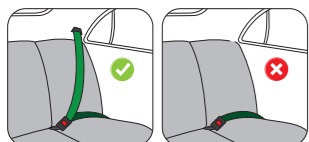

NEBEZPEČÍ Nikdy nezapínejte dítě nebo dětskou sedačku dvoubodovým pásem, protože to může v případě nehody způsobit vážná zranění nebo smrt.

NEBEZPEČÍ PO ZAJIŠTĚNÍ DÍTĚTE ZKONTROLUJTE PŘED CESTOU NÍŽE UVEDENÉ INFORMACE:

1. Zkontrolujte, zda je část bederního pásu (18) pevně usazena ve vodítkách bederního pásu (6) na obou stranách základny (5).
2. Zkontrolujte, zda část ramenního pásu (17) vede pevně ve vodítku bederního pásu (6) na jedné straně a ve vodítku ramenního pásu (2) na druhé straně.
3. Zkontrolujte, zda je celý tříbodový pás (15) napnutý a není zkroucený. Spona (16) nesmí být zachycena ve vodítku bederního pásu (6).

6 NASTAVENÍ OPĚRKY HLAVY

VAROVÁNÍ Opěrka hlavy (1) dětské sedačky musí být nastavena tak, aby vodítka ramenních pásů (2) byla těsně nad rameny dítěte.

VAROVÁNÍ Jak dítě roste, je třeba opěrku hlavy dětské sedačky (1) čas od času upravit.

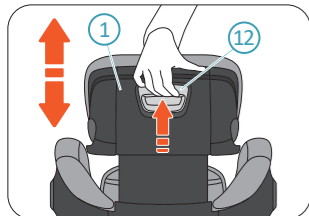

Zatáhněte za rukojeť pro nastavení opěrky hlavy (12) na zadní straně opěrky hlavy (1) a podržte ji. Opěrku hlavy uvolníte. Přesuňte opěrku hlavy do správné výšky a umístěte vodítka ramenních pásů (2) těsně nad ramena dítěte. Poté uvolníte rukojeť a zajistěte výšku opěrky hlavy.

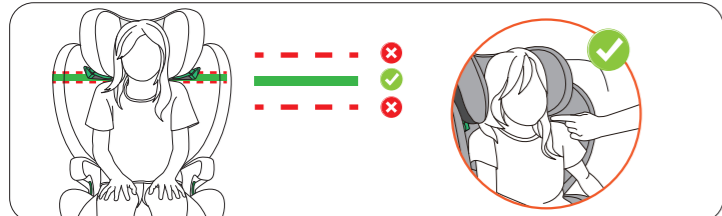

7 UVOLNĚNÍ DÍTĚTE

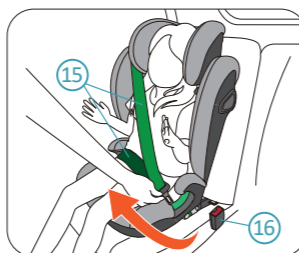

Stisknutím červeného tlačítka na zámku tříbodového pásu (16) sponu odemknete. Zatáhněte za tříbodový pás (15) ze strany spony na druhou stranu a dítě se uvolní.

8 DEMONTÁŽ

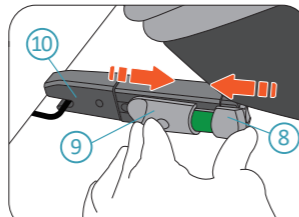

1. Stiskněte krycí tlačítko ISOFIX (8) a posunutím uvolňovacího tlačítka ISOFIX (9) uvolníte konektory ISOFIX (10) na obou stranách.

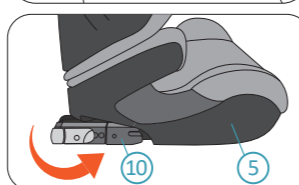

2. Otočte konektory ISOFIX (10) tak, aby otvory směřovaly dopředu k základně (5).

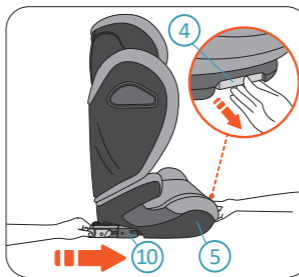

3. Zatáhněte za nastavovací rukojeť ISOFIX (4) a podržte ji, poté zasuňte konektory ISOFIX (10) do základny (5).

9 PÉČE A ÚDRŽBA



Možná budete chtít občas sejmout potah a vyčistit ho. Doporučujeme prát pouze na jemný a šetrný program (30°C). Prohlédněte si štítek na mycím krytu. Plastové části mohou být čišťeny jemným mýdlem a vodou.

NEBEZPEČÍ Dětská sedačka se nesmí používat bez krytu sedadla AVOVA. Kryt je bezpečnostním prvkem a může být nahrazen pouze originálním krytem AVOVA.

DEMONTÁŽ A OPRAVA KRYTU SEDADLA

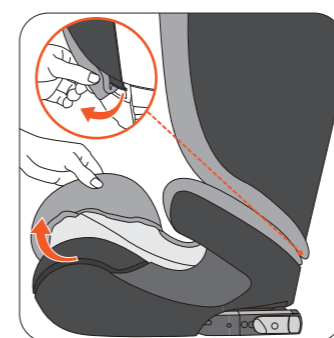
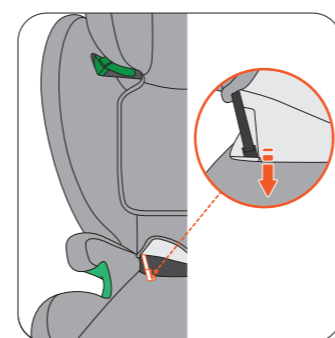
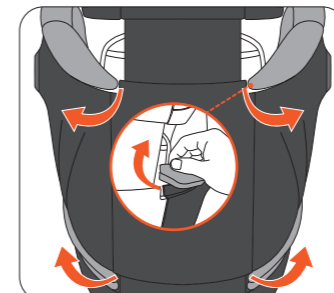
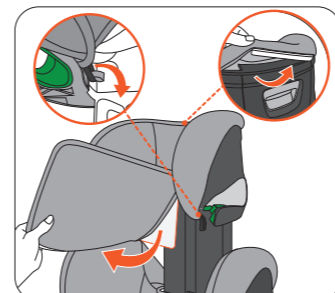

Kryt znovu nasadte v opačném pořadí a směru.

10 ZÁRUKA

1. Záruka pro AVOVA Sora-Fix trvá 2 roky po zakoupení. Použití výrobku by mělo být v souladu s tímto návodem k použití. Jakékoliv poškození způsobené operacemi v nesouladu s pokyny uvedenými v této uživatelské příručce způsobí neplatnost záruky.

2. U záručních reklamací řádně uchovávejte důkaz o koupi.

3. Nikdy nepoužívejte třetí strany k údržbě, opravě nebo úpravám, jinak ztratíte záruku. Vždy se obraťte na prodejce AVOVA o radu.

Máte-li další dotazy ohledně používání dětské sedačky, neváhejte nás kontaktovat:
AVOVA GmbH
Blaubeurer Straße 71
89077 Ulm
Germany

Tel: +49 731 379941-0
info@avova-childcare.com
www.avova-childcare.com

11 LIKVIDACE

Pokud potřebujete likvidovat dětskou sedačku, postupujte prosím podle místních předpisů pro likvidaci odpadu. Máte-li další dotazy, obraťte se prosím na komunální nakládání s odpady nebo správu města.